

陶器マグ ストレート(S+)  
1色印刷(W30×H40mm)  
カラー/昇華転写(W185×H70mm)

昇華転写での印刷範囲イメージです

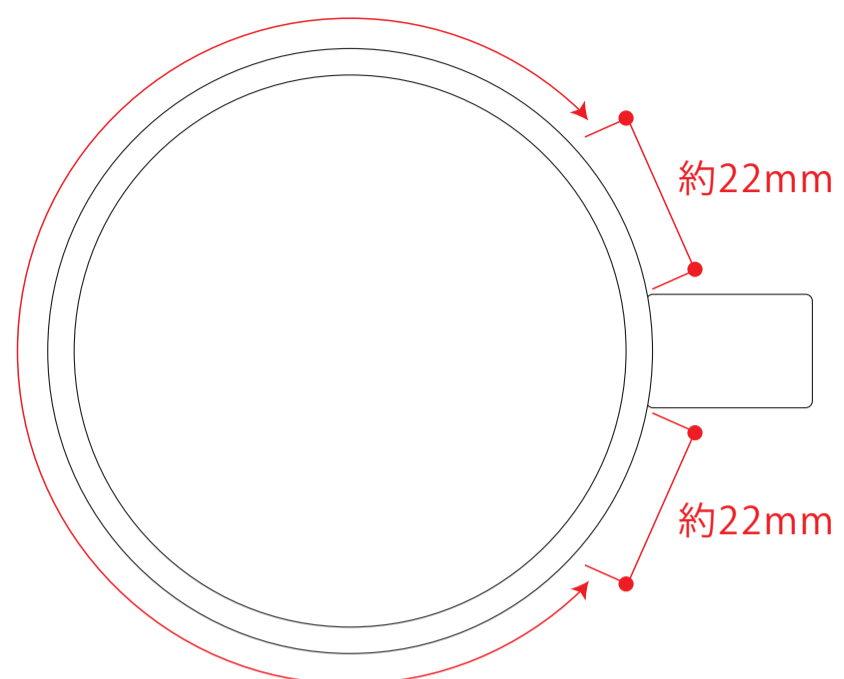

1色印刷の印刷位置

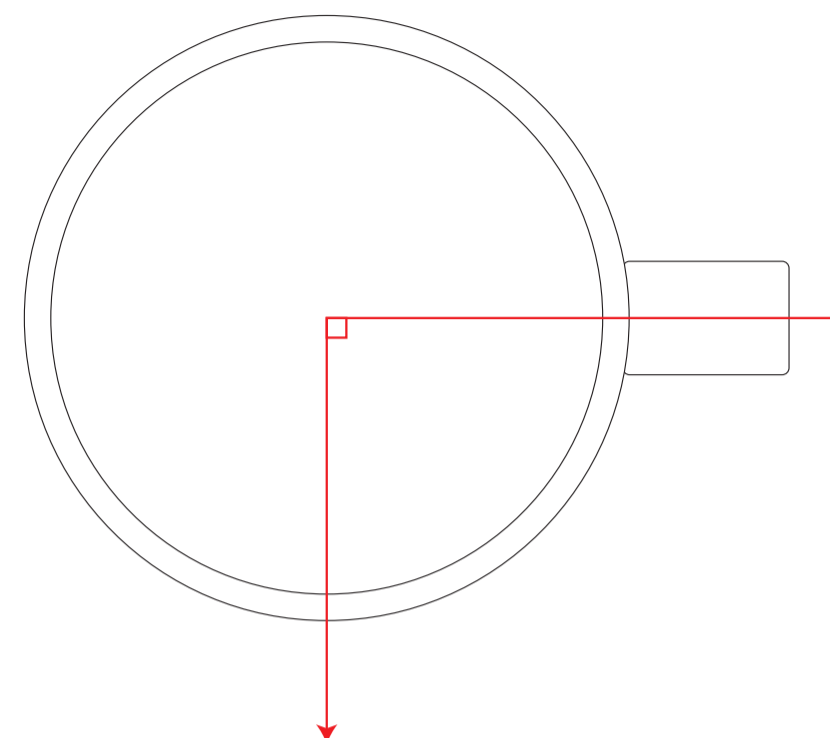

取手が90度の位置

昇華転写用

版下原寸サイズ  
※反転して配置してください

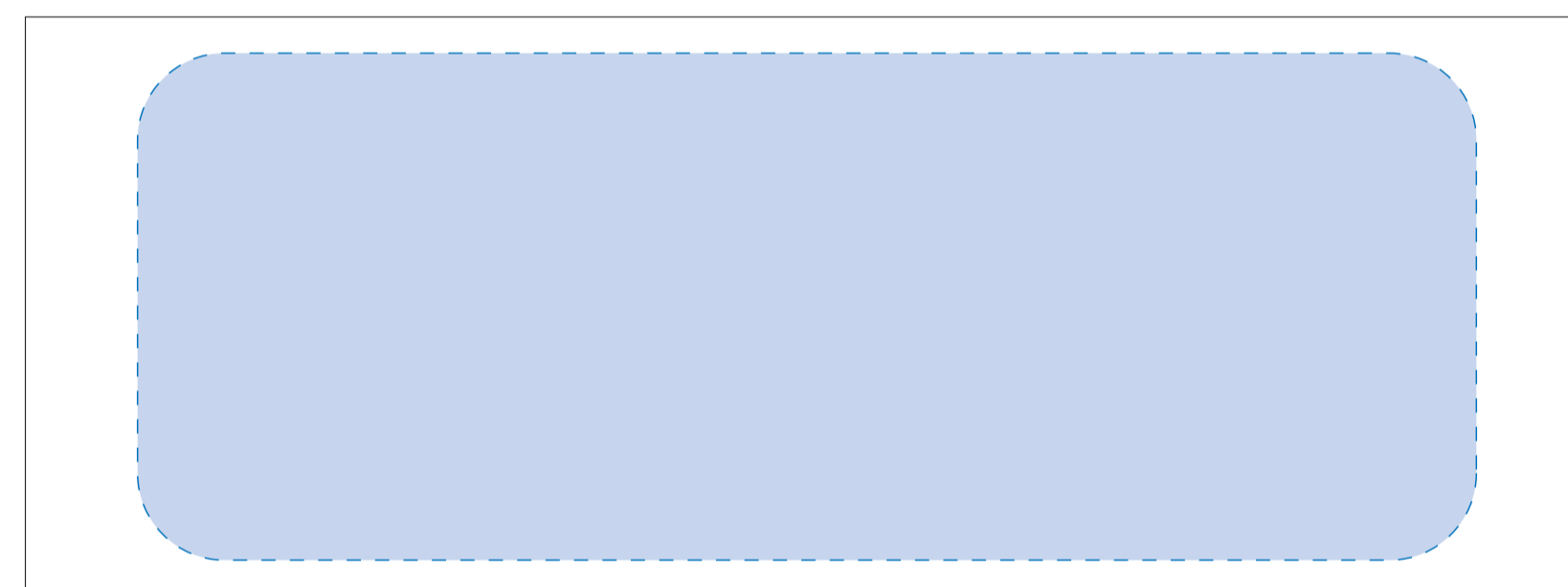

昇華転写用

☆展開時イメージ  
☆昇華転写の場合…水色枠が印刷範囲です。

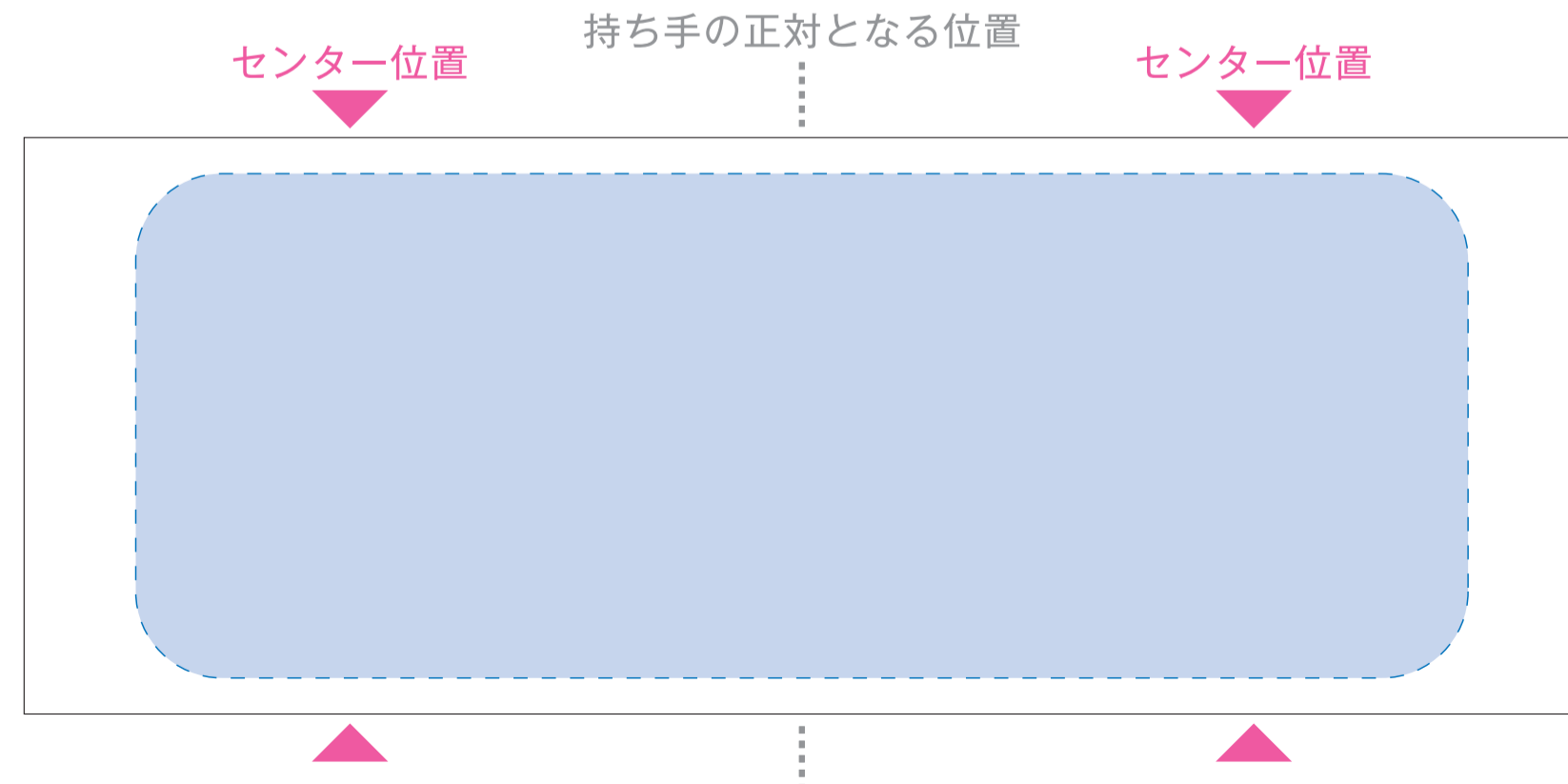

【昇華転写入稿データ制作上の注意点】

★必ずご確認ください★

- ①左側の展開時イメージ内の刷り範囲に、デザインをレイアウトしてください。中段の仕上がりイメージ内の刷り範囲にも、同様にレイアウトしてください。
- ②中央の版下部分に、刷り範囲ごとデザインを左右反転させ、配置してください。配置後、刷り範囲のレイヤーは必ず非表示にしてください。※表示された状態だとデザインとして一緒に印刷されてしまいます。
- ③最後に、アートボードサイズをW216×H80のサイズに変更し、本体枠とアートボード枠が合うように配置してください。※配置後、本体枠は削除してください。
- ④アートボードサイズで400dpiの設定でPSDを書き出す。

※入稿データは最終アートボードサイズW216×H80に変換の上、psdデータに書き出し、aiデータと一緒にご入稿ください。

【制作例】

デザイン

①

☆仕上がりイメージ

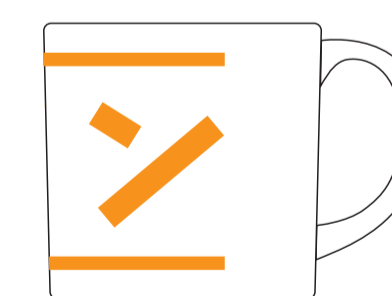

☆展開時イメージ

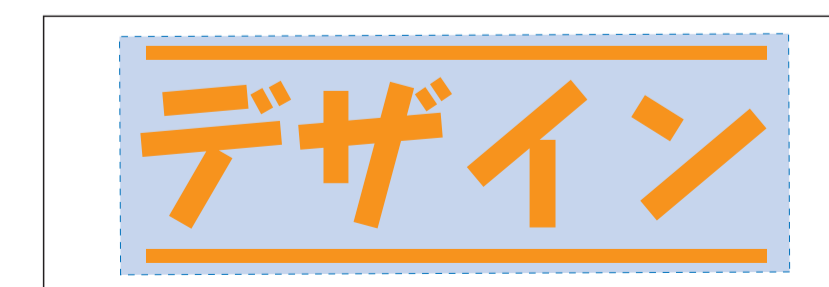

② デザインを左右反転させて配置

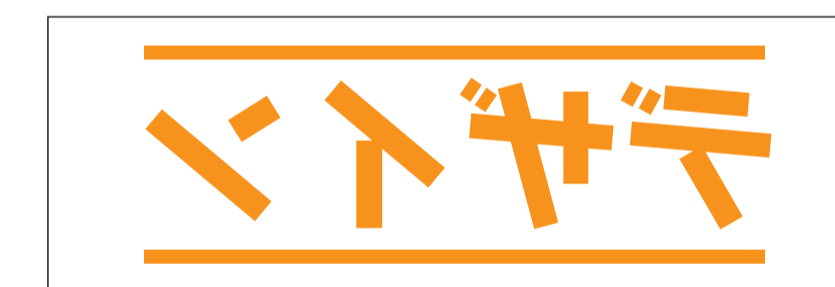

③ アートボードサイズを変更

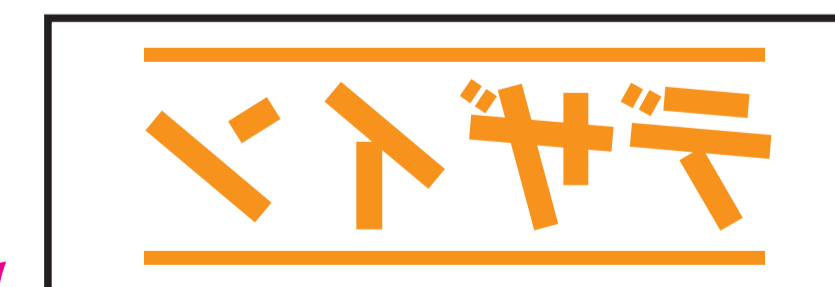

※注:太線はアートボードサイズです

※最後に、マグの本体枠は必ず削除してください

④ データをPSDで書き出す